

«СОГЛАСОВАНО»

Глава Администрации
Мартыновского района
А.Н. Тесленко
«августа» 2023г.



«СОГЛАСОВАНО»

Начальник ОГИБДД отдела ОМВД
России по Мартыновскому району
капитан полиции



Р.М.Гончаров
2023г.

«

УТВЕРЖДАЮ:

Директор МБОУ ООШ № 11
п. Новоберезовка
Абашева Н.Ф.



«августа» 2023г.

ПАСПОРТ

дорожной безопасности

Муниципального бюджетного общеобразовательного учреждения –
основной общеобразовательной школы № 11 п. Новоберезовка

Содержание

1. Общие сведения по профилактике безопасности дорожного движения.
2. План-схема района расположения МБОУ ООШ № 11 п.Новоберёзовка, пути движения транспортных средств и детей.
3. Пути движения транспортных средств к местам разгрузки/ погрузки и рекомендуемые пути передвижения детей по территории образовательного учреждения.
4. Маршруты движения организованных групп детей от образовательной организации к зданию администрации, физкультурно-оздоровительному комплексу.
5. Приложения.

Общие сведения

Муниципальное бюджетное общеобразовательное учреждение-
Основная общеобразовательная школа № 11 п. Новоберёзовка
(Наименование ОУ)

Тип ОУ: общеобразовательное учреждение

Юридический адрес ОУ: 346666, Ростовская обл., Мартыновский р-он, п. Новоберёзовка, ул. Школьная, 1б

Фактический адрес ОУ: 346666, Ростовская обл., Мартыновский р-он, п. Новоберёзовка, ул. Школьная, 1б

Руководители ОУ:

Директор (заведующий) Абашева Нелли Фёдоровна 8 (86395)25-5-49
(фамилия, имя, отчество) (телефон)

Заместитель директора

по учебной работе Оленченко Светлана Александровна 8 (86395)25-5-49
(фамилия, имя, отчество) (телефон)

Заместитель директора

по воспитательной работе Гамаюнова Оксана Алексеевна 8(86395)25-5-49
(фамилия, имя, отчество) (телефон)

Ответственные работники

муниципального органа

образования старший инспектор отдела образования Администрации
Мартыновского района Омельянович Наталья Владимировна

Ответственные

от Госавтоинспекции Инспектор пропаганды Селезнев Ю.В.
ОГИБДД ОМВД России
по Мартыновскому району
ст.лейтенант полиции 8-919- 888-38-95

Ответственные работники за мероприятия по профилактике детского травматизма инженер по охране труда и технике безопасности МКУ «ЦФК и ОМО» Мартыновского района Рябечкова Людмила Николаевна

Количество обучающихся 118

Наличие уголка по БДД имеется, в кабинете начальных классов

Наличие класса по БДД нет
(если имеется, указать место расположения)

Наличие автогородка (площадки) по БДД нет

Наличие автобуса в ОУ нет

(при наличии автобуса)

Владелец автобуса МКУ «ЦФХ и ОМО Мартыновского р-на»
(ОУ, муниципальное образование и др.)

Время занятий в ОУ

1 смена: 8.20- 15.10

Внеурочные занятия: 14.40-15.20

Кружки, секции: 15.30-19.00

Телефоны оперативных служб: 88639525549

Диспетчерская служба Администрации района 2-21-5-76 (8-86395-21576)

Спасение службы-112

Пожарная служба 30-2-14

Дежурный полиции 21-1-85, сотовый 020 или 89198911451



Скорая помощь- 2-21-3-03

I. План-схемы ОУ

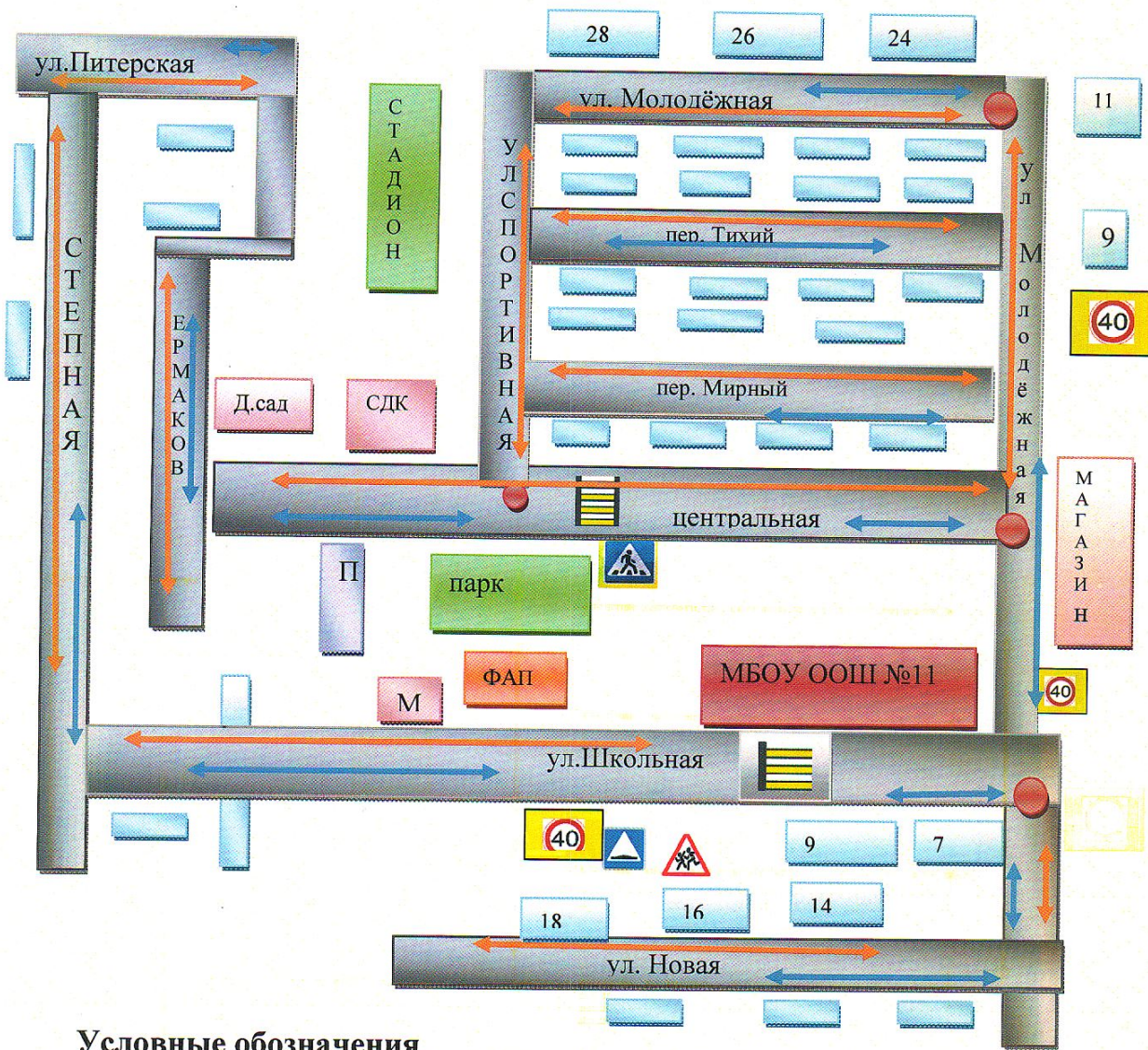
План-схема района расположения ОУ, пути движения транспортных средств и детей (обучающихся)





Условные обозначения

  - пешеходный переход



 - автобусная остановка

 - искусственные неровности

 - маршрут следования детей

 - маршрут следования транспорта

 - внимание дети

  -ограничение скорости

Маршруты движения организованных групп детей от образовательной организации к стадиону, парку.

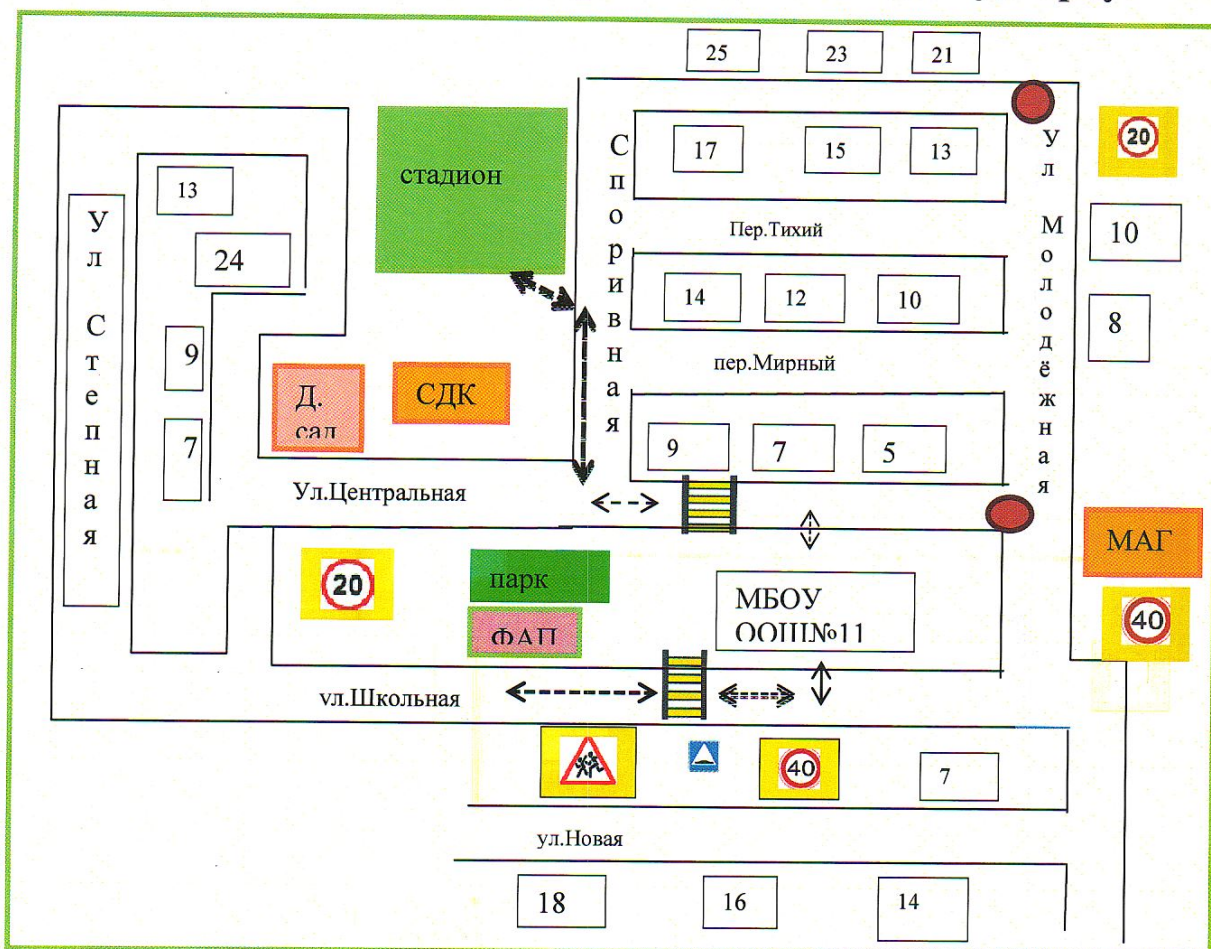

УСЛОВНЫЕ ОБОЗНАЧЕНИЯ















-   - пешеходный переход
-  - место посадки/высадке детей
-  - маршрут следования организованных групп детей
-  - внимание дети
-   - ограничение скорости
-  - искусственные неровности

Схема организации дорожного движения в непосредственной близости от образовательного учреждения с размещением соответствующих технических средств, маршруты движения детей и расположение парковочных мест

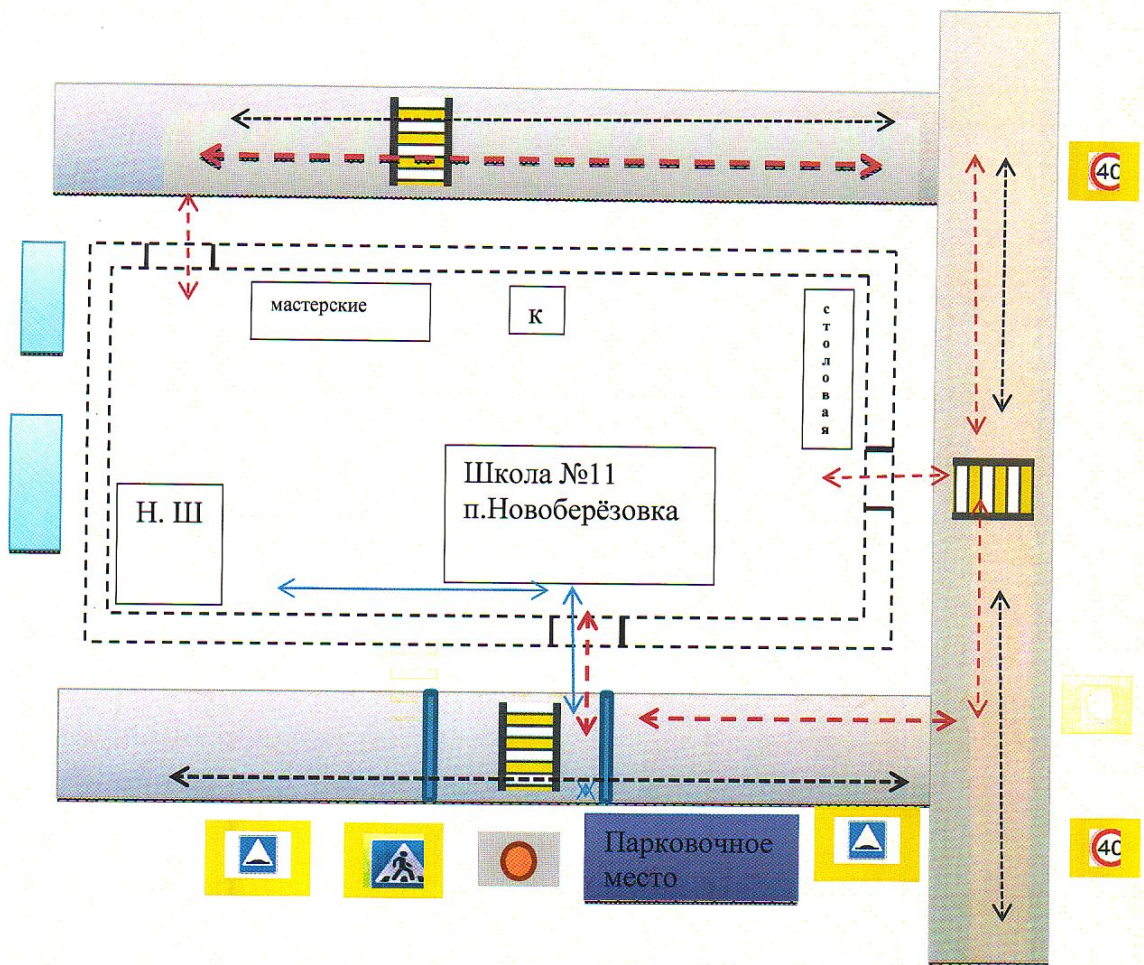



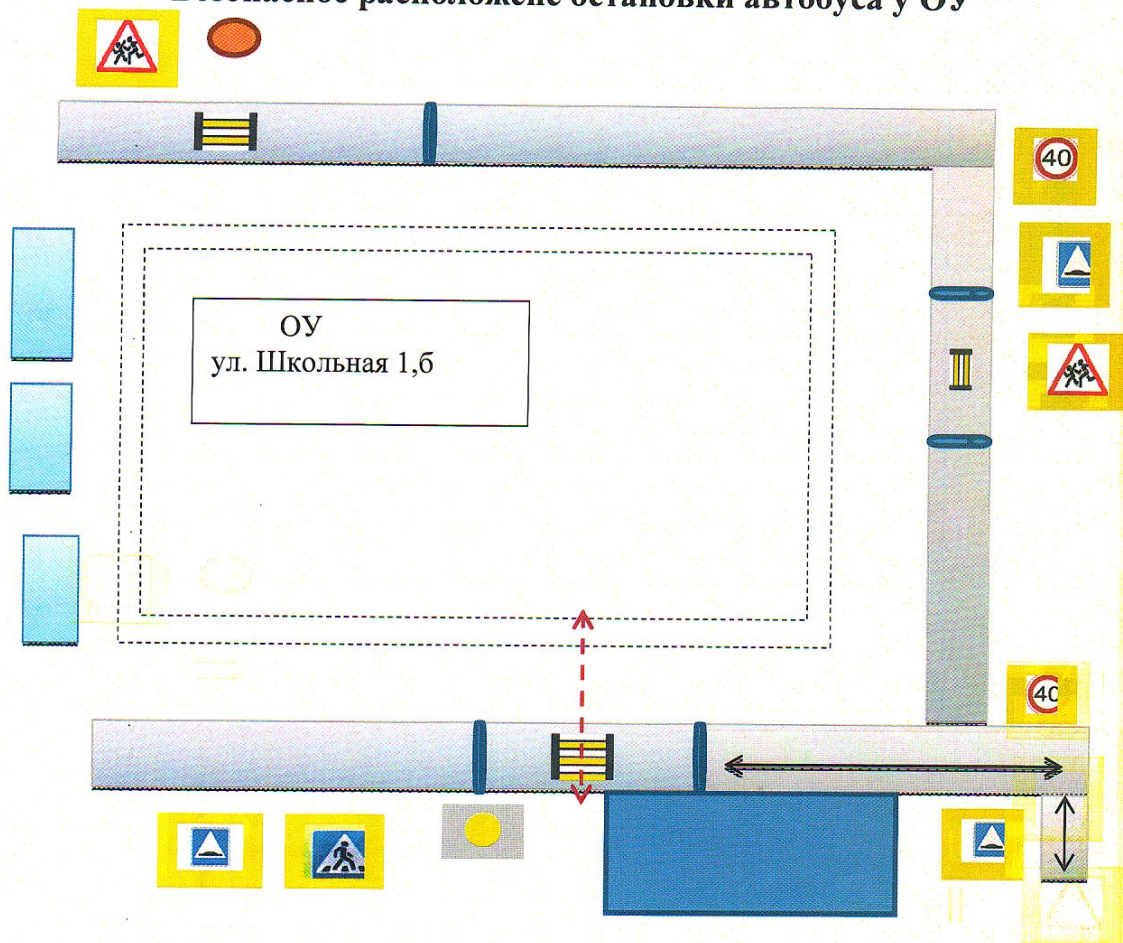

УСЛОВНЫЕ ОБОЗНАЧЕНИЯ

-  направление движения транспортного потока
-  направление движения детей из(в) школу
-  направление движения детей от школьного автобуса
-  искусственное освещение
-  светофор
-  искусственная неровность

Безопасное расположение остановки автобуса у ОУ





УСЛОВНЫЕ ОБОЗНАЧЕНИЯ

-  -место посадки/ высадки детей и подростков
-  движение школьного автобуса
-  движение детей и подростков к посадке/ высадке
-  искусственное ограждение
-  светофор

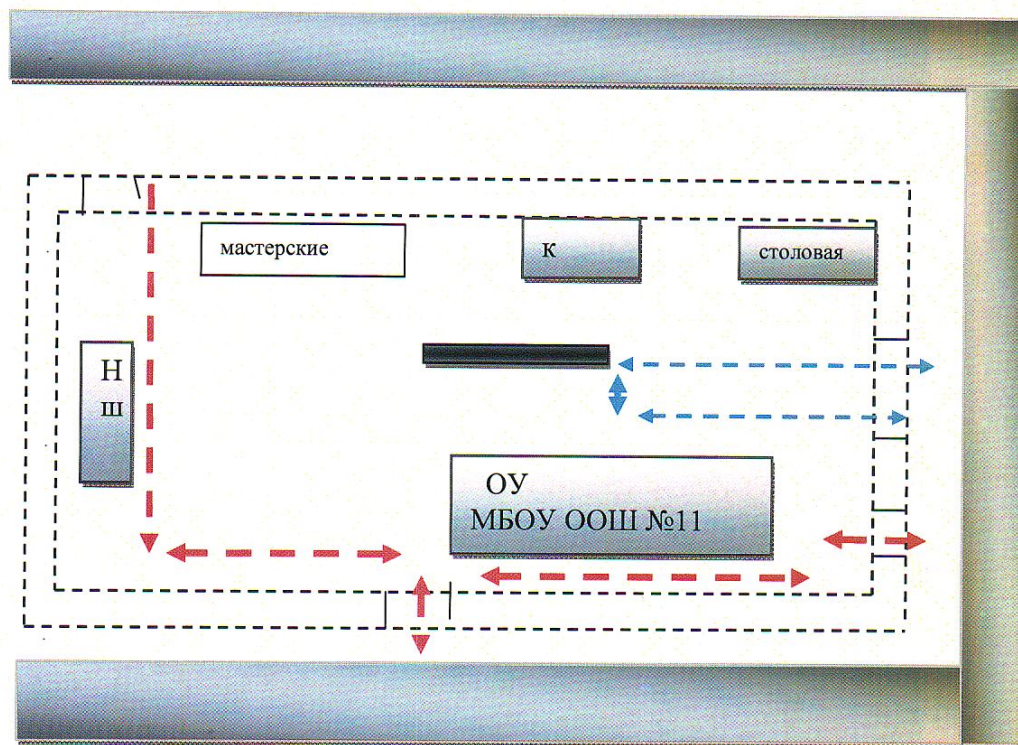
Пути движения транспортных средств к местам разгрузки/погрузки и рекомендуемые пути передвижения детей по территории образовательного учреждения



 Движение детей и подростков на территории образовательного учреждения

 Движение грузового транспорта на территории образовательного учреждения

 Место погрузки-разгрузки

План-схема пути движения транспортных средств и детей(обучающихся) при проведении дорожных ремонтно- строительных работ

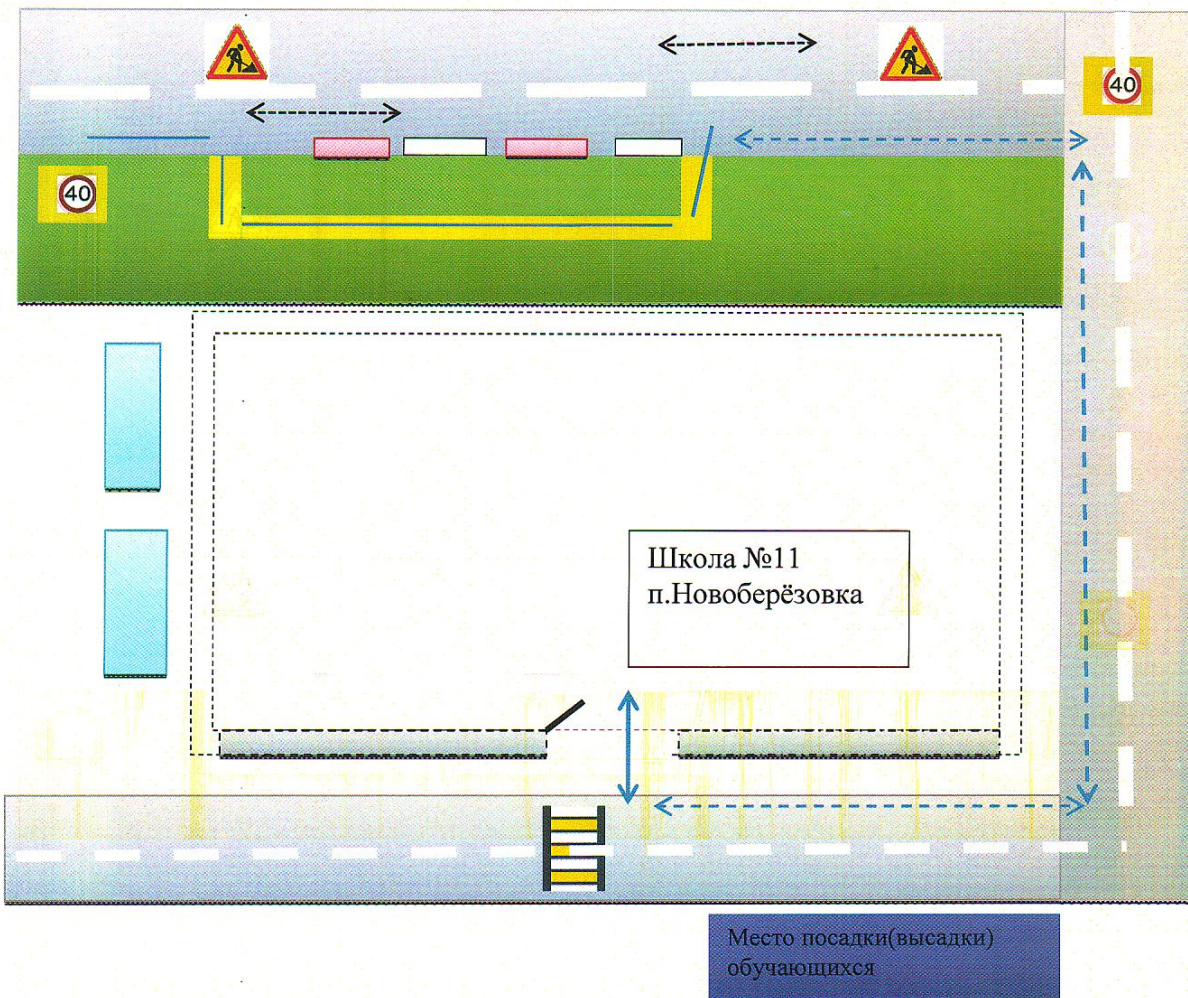



-  временная пешеходная дорожка
-  направление движения транспортного потока
-  рекомендуемое направление движения детей

Схема маршрута
с указанием линейных и дорожных сооружений, опасных участков
п.Новоберезовка - п.Молодой Сад – п.Новоберезовка

Согласовано:
 Первый Заместитель Главы
 Администрации Мартыновского района
 В.Н. Дехтярёв

«01» декабря 2020г.

Утверждаю:
 Начальник МКУ «ЦФХ и ОМО
 Мартыновского района»
 И.В. Ерёменко

«01» декабря 2020г.

Согласовано:
 Начальник ОГИБДД ОМВД России
 По Мартыновскому району
 Станислав Полиция
 Р.М. Гончаров

«01» декабря 2020г.



Схема маршрута
с указанием линейных и дорожных сооружений, опасных участков
п.Новоберезовка – п.Молодой Сад – п.Быстрореченский –
п.Новоберезовка

Утверждаю:
 Начальник МКУ «ЦФХ и ОМО
 Мартыновского района»
 И.В. Ерёменко

«01» декабря 2020г.

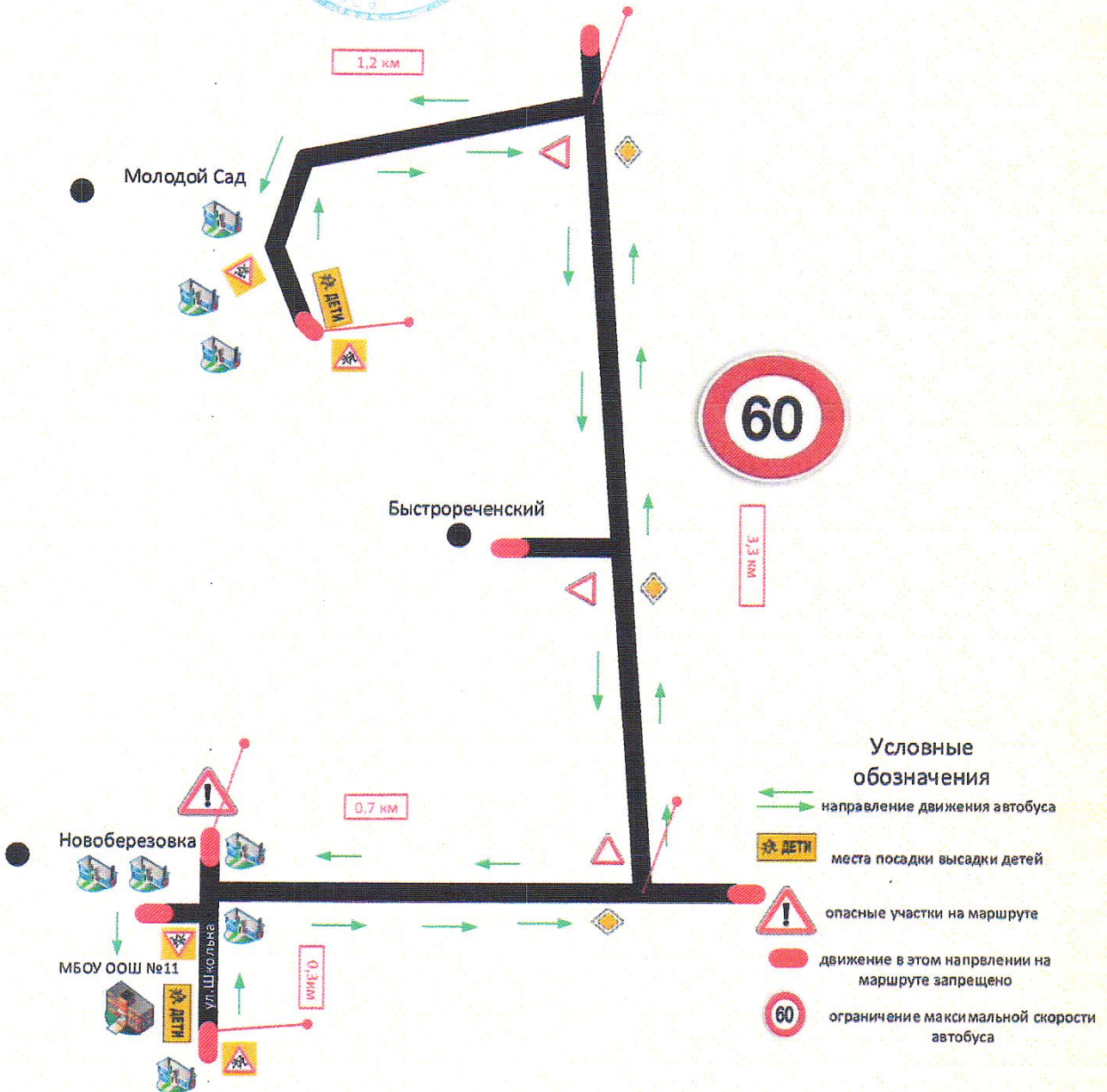

Согласовано:
 Первый заместитель Главы
 Администрации Мартыновского района
 В.Н. Дехтярёв

«01» декабря 2020г.



Согласовано:
 Начальник ОГИБДД ОМВД России
 По Мартыновскому району
 старейшина полиции
 Р.М. Гончаров

«01» декабря 2020г.



Схема маршрута
с указанием линейных и дорожных сооружений, опасных участков
п.Новоберезовка – п.Гром Гора - п.Новоберезовка



Согласовано:
 Первый Заместитель Главы
 Администрации Мартыновского района
 В.Н. Дехтярёв

«01» декабря 2020г.

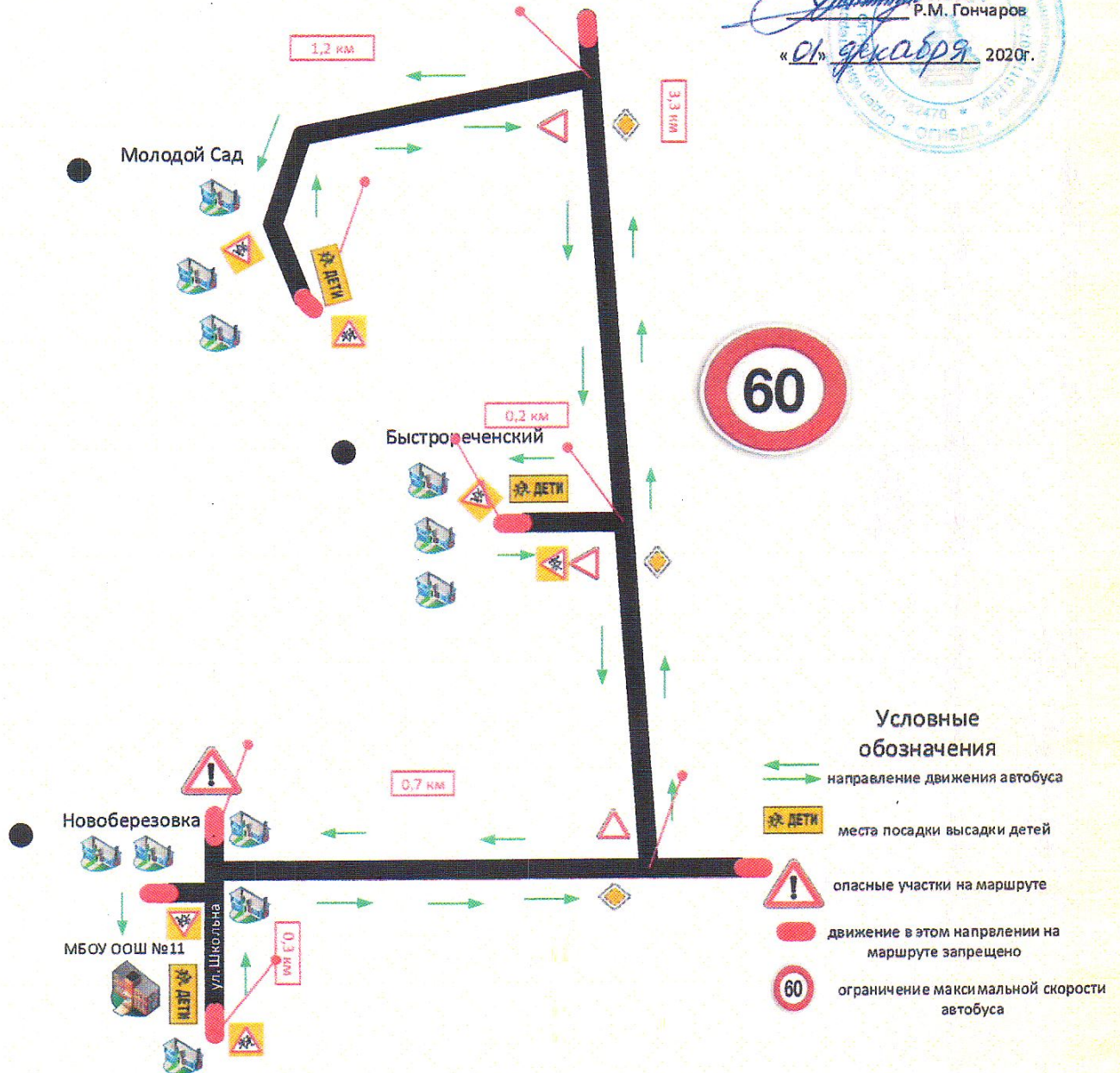
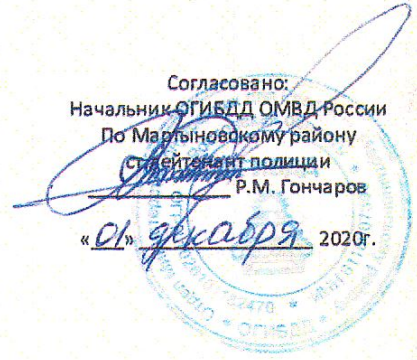
Утверждаю:
 Начальник МКУ «ЦФХ и ОМО
 Мартыновского района»
 И.В. Ерёменко

«01» декабря 2020г.

Согласовано:
 Начальник ОГИБДД ОМВД России
 По Мартыновскому району
 (Судейский отдел полиции)
 Р.М. Гончаров

«01» декабря 2020г.

- Условные обозначения**
- направление движения автобуса
 - места посадки высадки детей
 - опасные участки на маршруте
 - движение в этом направлении на маршруте запрещено
 - ограничение максимальной скорости автобуса

Информационная карточка

перевозок детей специальным транспортным средством (автобусом)

1. Общие сведения

Марка ПАЗ

Модель 320475-04

Государственный регистрационный знак T846AT/761

Год выпуска 2020 год Количество мест в автобусе 26

Соответствие конструкции требованиям, предъявляемым к школьным автобусам: соответствует

2. Сведения о владельце

Владелец: Муниципальное казенное учреждение «Центр финансово-хозяйственного и организационно-методического обеспечения Мартыновского района»

Юридический адрес владельца: 346660, Ростовская область, слобода Большая Мартыновка, слобода Большая Мартыновка, ул. Ковалева, 109 а

Фактический адрес владельца: 346660, Ростовская область, слобода Большая Мартыновка, слобода Большая Мартыновка, ул. Ковалева, 109 а

Телефон ответственного лица: 8(86395) 3-01-62

3. Сведения о водителе автобуса

Фамилия, имя, отчество: Титов Алексей Анатольевич

Принят на работу 01.08.2023 года

Стаж вождения категории D: 31 год

4. Организационно-техническое обеспечение

Лицо, ответственное за обеспечение безопасности дорожного движения:

Никифорова Раиса Юрьевна

(Ф.И.О.)

назначено 10.03.2021 года

(дата)

прошла аттестацию 10.03.2021 года

(дата)

Дата последнего технического осмотра 04.08.2023 года

Директор (заведующий)
образовательной организации



(подпись)

Абашева Н.Ф.

(Ф.И.О.)

Руководитель организации
осуществляющей перевозку детей
специальным транспортом
(автобусом)

(подпись)

Ерёменко И.В.

(Ф.И.О.)